

One Network 物流控制塔

运营商用户指南：警报和货运里程碑

日期：6月27日，2024

版本：1.0

目录

| | |
|---------------------------------|----|
| 版本控制..... | 1 |
| 关于 ONE NETWORK ENTERPRISES..... | 1 |
| 介绍..... | 2 |
| 警报和货运里程碑..... | 4 |
| 警报..... | 4 |
| 词汇表..... | 4 |
| 工艺流程..... | 5 |
| 系统步骤..... | 5 |
| 货运里程碑..... | 14 |
| 词汇表..... | 14 |
| 工艺流程..... | 15 |
| 系统步骤..... | 15 |

版本控制

| 版本 | 谁 | 笔记 |
|---------|---|--------------|
| 24-0627 | 妮 | 更新了标准格式 |
| 24-0710 | 啊 | 更新了版本控制和格式设置 |
| | | |

关于 One Network Enterprises

One Network Enterprises (ONE) 是供应链自主规划、控制塔的领导者，也是数字供应链网络™的提供商。它是唯一一个通过一个数据模型和一个事实（从原材料到最终交付）为供应链经理和高管提供端到端可见性和控制的解决方案。它由 One Network 的机器学习和智能代理技术 NEO 提供支持，可在入站供应、出站订单履行和物流方面实现无缝规划和执行，实时匹配需求与可用供应。以尽可能低的成本提供最高的服务水平和产品质量，引领您的行业。

www.onenetwork.com

介绍

拜耳作物科学物流控制塔解决方案是其入站和出站供应链运营、可见性和数据计划的一部分，该计划旨在与One Network合作，为全球运营实现内部和外部数据的互联核心。该解决方案将把使用不同工具、软件的隔离过程数字化，并为交易的所有利益相关者提供端到端的订单和装运可见性。

该过程将从找到符合条件的订单开始，根据订单创建父点对点装运，向LSP/供应商货运代理获取装运预订，最后生成装运段并存储针对装运的集装箱详细信息（如果适用）。

货物跟踪信息将从多个来源检索，包括供应商和国内LSP的来源，以确保所有货运段的可见性；现有的FourKites集成被链接到ONE，以便在所有运营阶段实现真正的事实（Single version of truth）。这些事件将用于根据数据源提供的信息为交货生成ETA（预计到达时间）。

此外，ONE还将提供警报(alerting)、报告(reporting)、货运里程碑(milestones)、问题管理(problem management)和仪表板(dashboard)功能，为用户提供可操作的信息和见解。

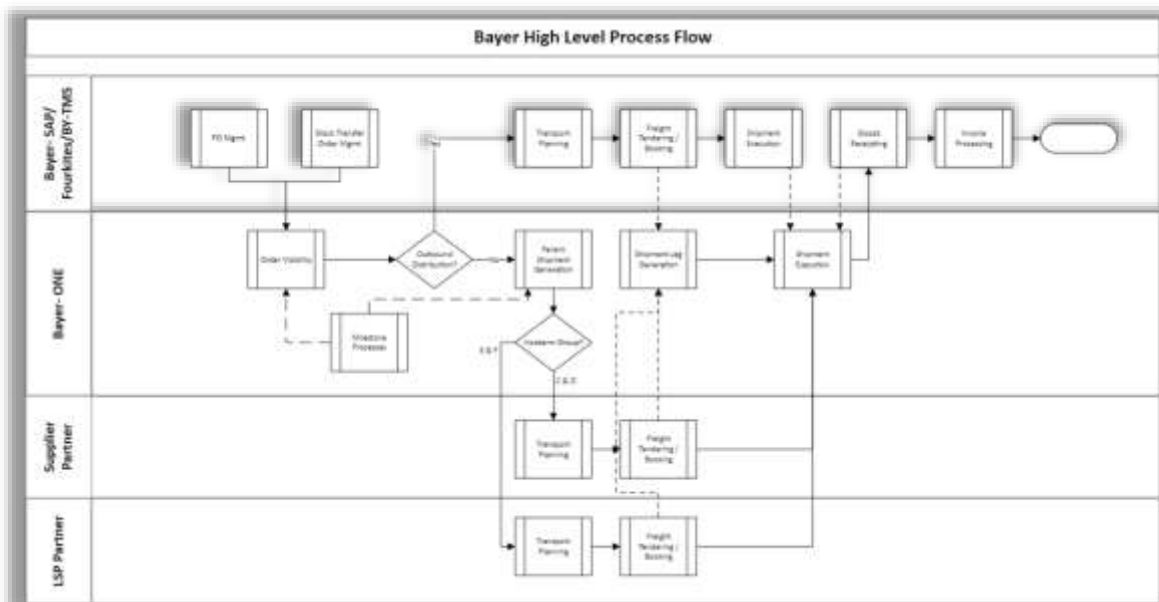

警报和货运里程碑

警报

词汇表

| | |
|---|--------------------------|
| 活动目的 Activity Purpose | 此活动使运营商用户能够设置警报和订阅警报。 |
| 活动发起者 Activity Initiators | 运营商用户 |
| 活动先决条件 Activity Prerequisites | 需要定义警报。 |
| 活动执行者 Activity Performer(s) | 运输经理 |
| 其他相关方 Other Parties Involved | |
| 其他信息 Additional Information | |
| 活动成果 Activity Outcome | 用户将通过电子邮件或用户界面收到已设置警报的通知 |

工艺流程

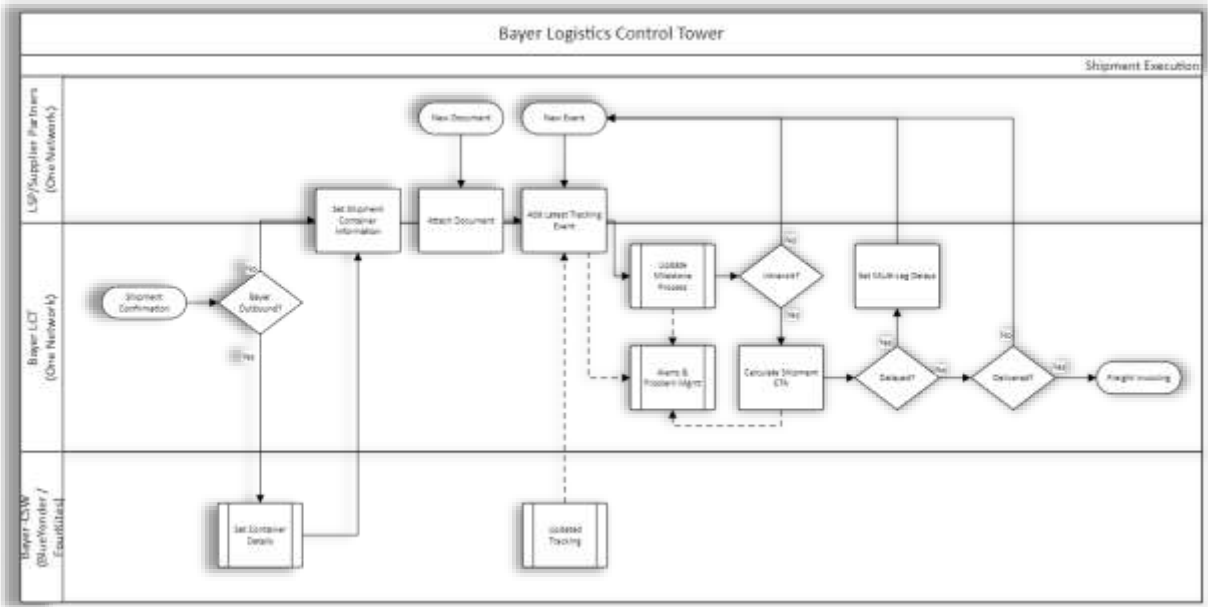

系统步骤

拜耳及其合作伙伴可以使用警报订阅功能来设置警报以接收电子邮件通知或仅 UI 通知。对于第一阶段实施，可以使用的关键警报类型包括：

| 装运提醒 | 触发 | 收件人 |
|---|------------------------------|------------|
| 货物已取消 Shipment Cancelled | 当 LSP 或参与交易的拜耳方取消货物时，将触发此警报。 | 拜耳/LSP或供应商 |
| 货运事件警报 Shipment Event Alert | 当在货物交易中捕获到特定事件时，将触发此警报。 | 拜耳/LSP或供应商 |
| 已添加装运线 Shipment Line Added | 当将特定行添加到货物交易记录时，将触发此警报。 | 拜耳/LSP或供应商 |
| 装运线已更改 Shipment Line Changed | 当在货物交易记录中修改现有行时，将触发此警报。 | 拜耳/LSP或供应商 |

| 装运提醒 | 触发 | 收件人 |
|---|--------------------------------------|------------|
| 货件行已删除 Shipment Line Deleted | 当从货件交易中删除现有行时，将触发此警报。 | 拜耳/LSP或供应商 |
| 货物更新提醒 Shipment Update Alert | 当用户指定的字段在货件交易中被修改时，将触发此警报。 | 拜耳/LSP或供应商 |
| 投标计划未确定警报 Tender Plan not Determined Alert | 当工艺路线信息不可用以生成有效的投标计划并需要用户干预时，将触发此警报。 | 拜耳 |
| 货件未被取走 Shipment Not Picked Up | 当未收到货件取件事件时，将触发此警报。 | 拜耳/LSP或供应商 |
| 货件未送达 Shipment Not Delivered | 当在指定阈值内未收到货件已送达事件时，将触发此警报。 | 拜耳/LSP或供应商 |

用户可以设置警报，通知用户即将到来的发货里程碑。用户还可以根据“已确认 (Confirmed)”、“已离开 (Departed)”、“延迟 (Delayed)”、“已到达 (Reached)”等跟踪事件获得警报。与延迟发货的情况一样，警报特别有用，因为它们会在配置的时间内通知用户。

任何与货件交易相关的警报都可以在“警报摘要 (Alert Summary)”报告页面上查看。

带有警报摘要小部件的 **NEO** 仪表板。

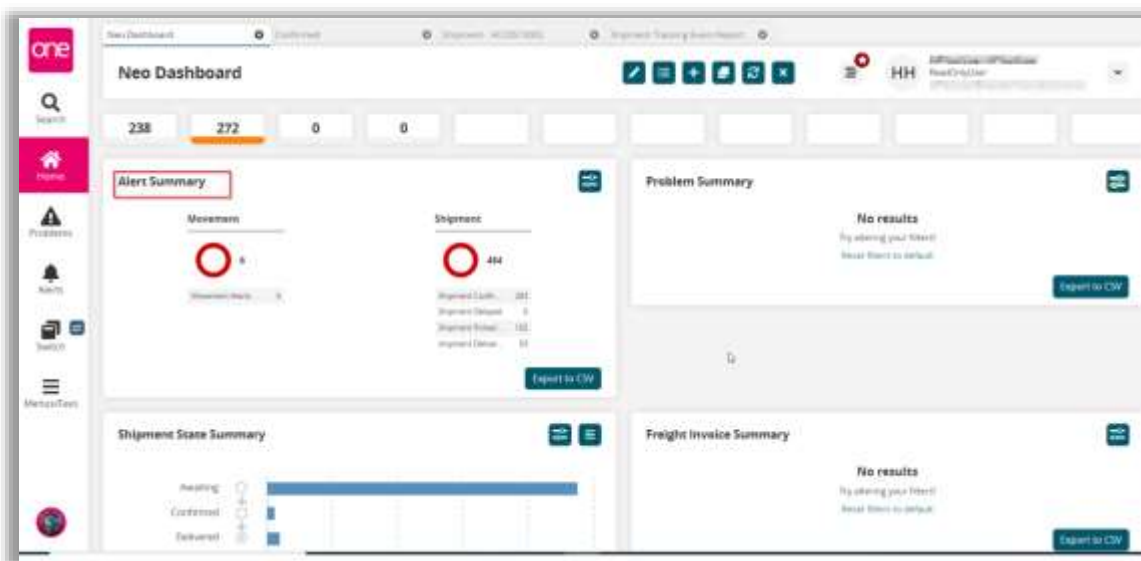

订阅警报

1. 登录到 One Network 系统。
2. 导航到“选单(menu)/收藏夹(Favs)”->“工具(Tools)”->“警报订阅(Alert Subscriptions)”。

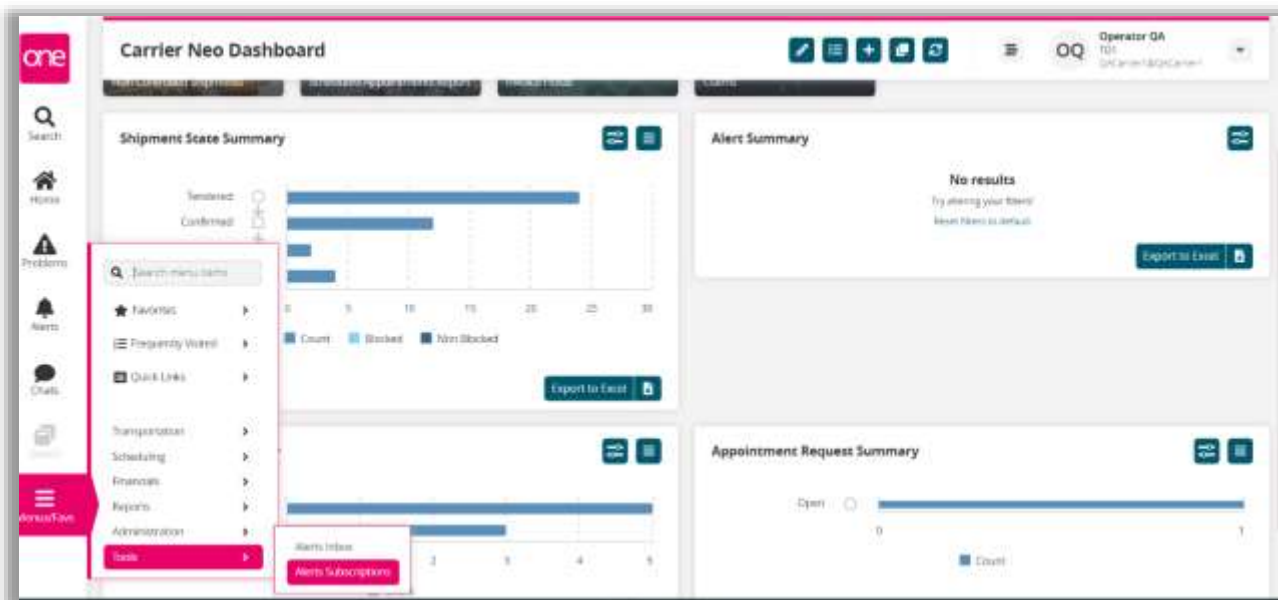

3. “警报订阅(Alert Subscriptions)”屏幕显示当前警报订阅的列表。

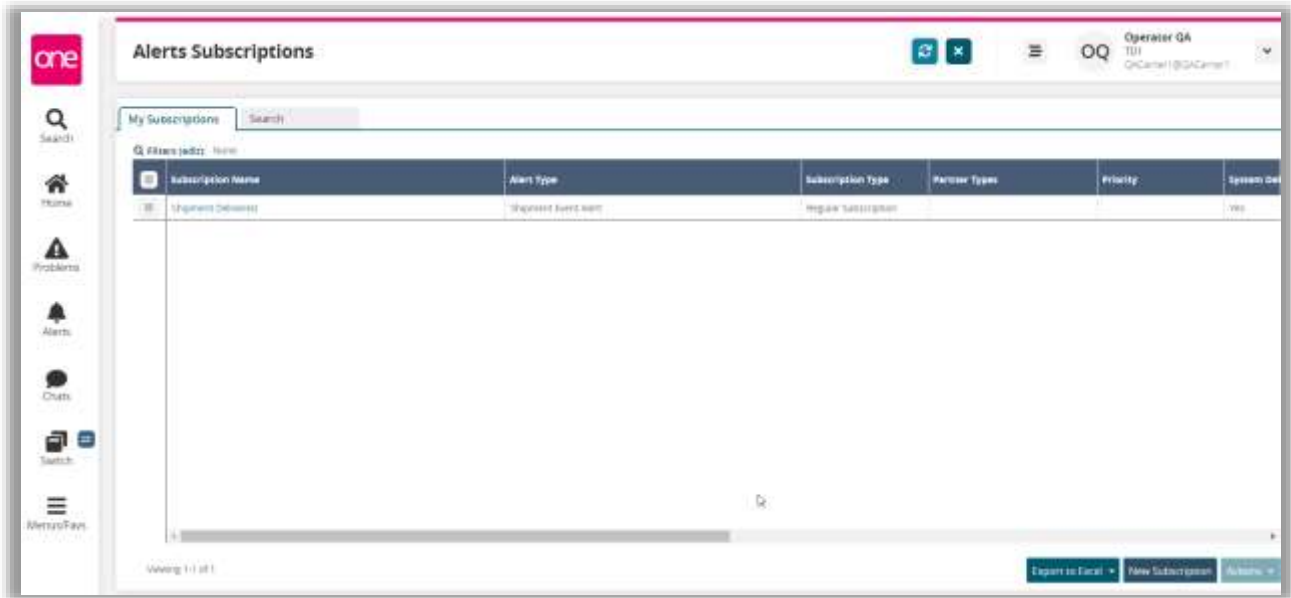

注意：要查看或编辑现有警报订阅的详细信息，请选择“订阅名称(Subscription Name Coloumn)”列下的“警报订阅名称(Alert Subscription Name)”链接。

创建新警报

The screenshot shows the 'New Subscription' form in the One Network interface. The form is titled 'New Subscription' and includes several sections: 'Alert Information' with fields for Category, NED Dashboard Category Name, Alert Type, Publish, Active, and Priority; 'Alert Type' with fields for Subscription Type, Delivery (System, My email address, Other email address), Alert Digest Delivery Schedule, and Custom Email Template; and 'Alert Filters' with fields for Threshold Type, Threshold, and Transposition Control Line. A 'Create Subscription' button is located at the bottom right.

- 一. 要创建新的警报订阅，请单击“新建订阅(New Subscription)”按钮。
- 二. 单击“新建订阅(New Subscription)”按钮后，将显示“新建订阅(New Subscription)”屏幕

此屏幕分为 3 个部分：

- 警报信息 (Alert Information)
- 警报类型 (Alert Type)
- 警报过滤器。(Alert Filters)

注意 - “警报过滤器(Alert Filters)”部分下的字段将根据“警报信息(Alert Information)”部分中选择的警报类型而更改。

- 三. 在屏幕的“警报信息(Alert Information)”部分中输入并选择信息。

注意：标有星号(*)的字段为必填项。

- 订阅名称(Subscription Name)字段 - 输入警报的名称。

- **类别(Category)字段** - 从类别下拉列表选择一个可用类别。如果您想订阅基于“移动(Movement)”或“装运(Shipment)”的警报，请选择移动(Movement)或装运(Shipment)类别选项。
- **警报类型(Alert Type)字段** - 选择类别(Category)后，相应的警报类型列表将变为可用。从“警报类型(Alert Type)”下拉列表中选择一种可用的警报类型。如果您选择了“货件类别(Shipment Category)”，则可以选择特定警报（例如“未取件(Shipment Not Picked)”），也可以选择常规类型的警报（例如“货件事件警报(Shipment Event Alert)”），然后在屏幕的“警报过滤器(Alert Filters)”部分中指定此警报的事件。

四. 接下来
 来，在屏幕的“警报类型(Alert Type)”部分中输入信息。

此部分允许您将此警报发送到两个不同的电子邮件地址和系统，以便您可以在应用程序中查看它。

- 对于“电子邮件传递选项(Email Delivery Option)”字段，从下拉列表中选择其中一个选项 - “备用电子邮件(Alternate Email)”、“电子邮件(Email)”或“无(None)”

注意 - 如果您从下拉列表中选择“电子邮件(Email)”选项，它将默认为为您的用户名指定的电子邮件地址。下拉列表中的“备用电子邮件(Alternate Email)”选项将允许您输入任何电子邮件地址。

- 对于“辅助递送选项(Second Delivery Option)”字段，从下拉列表中选择其中一个选项 - “备用电子邮件(Alternate Email)”、“电子邮件(Email)”或“无(None)”

注意 - 如果您从下拉列表中选择“电子邮件(Email)”选项，它将默认为为您的用户名指定的电子邮件地址。下拉列表中的“备用电子邮件(Alternate Email)”选项将允许您输入任何电子邮件地址。

- 如果您希望在应用程序中的“警报收件箱(Alert Inbox)”下看到警报，请选中“系统交付(System Delivery)”字段旁边的复选框

5. 在屏幕的“警报过滤器(Alert Filters)”部分中输入信息。

- 通过此部分，您可以指定此警报需要满足的某些筛选条件。
- 例如，“警报过滤器(Alert Filters)”部分可能包含“从站点发货(Ship From Site)”字段（具体取决于您选择的警报类型）。然后，您可以指定“从站点发货(Ship From Site)”，这意味着您只会为包含此“从站点发货(Ship From Site)”的货件收到此警报。

六. 在“新建订阅(Create Subscription)”屏幕上输入所有信息后，单击屏幕右下角的“创建订阅(New Subscription)”按钮。

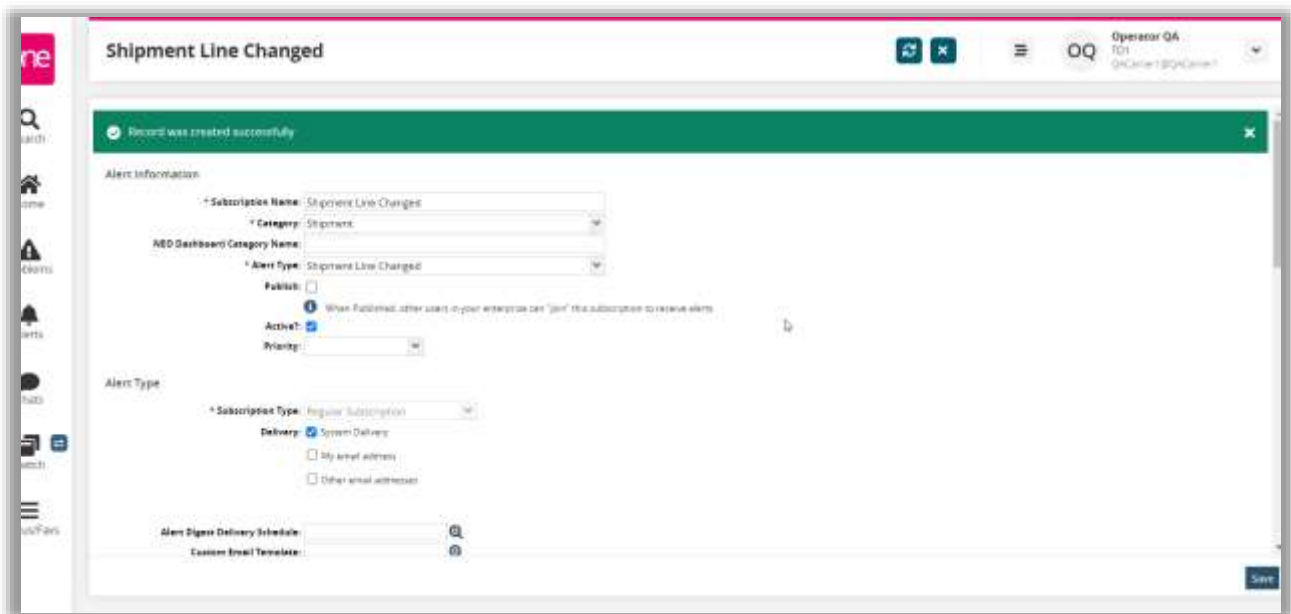

您将在屏幕上收到一条消息，指出警报已成功创建。

七. 触发警报后，您将收到一封电子邮件，发送到您在警报中指定的电子邮件地址，并且如果您选择了“系统传递(System Delivery)”复选框，则警报将发送到系统。

在收件箱中查看警报

- 一. 要查看发送到系统的警报，请导航到“**选单(Menu)/收藏夹(Favs)“->工具(Tools)“-**

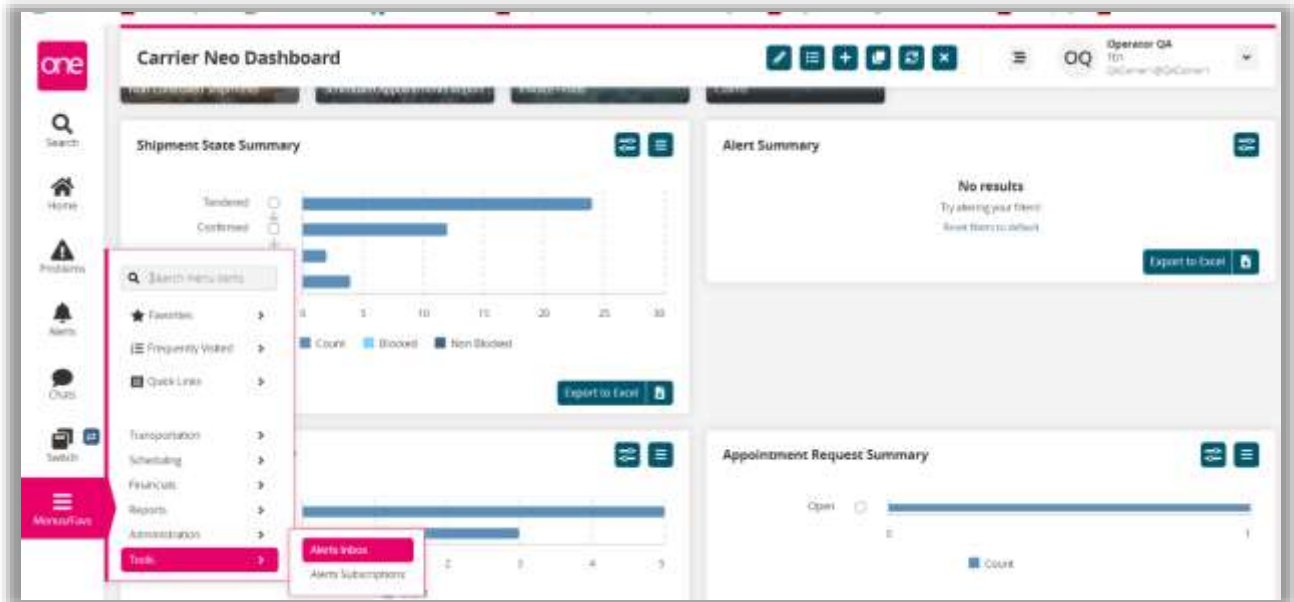

“>警报收件箱(Alerts Inbox)”。

- 二. “警报收件箱(Alerts Inbox)”屏幕显示发送到系统的警报列表。

注意 - 这将用于您选中“系统传递(System Delivery)”复选框的警报。

“警报收件箱(Alert Inbox)”屏幕将在“日期”列下列出警报的发送日期，在“订阅(Subscription)”列下列出警报的名称。

您可以通过选择“过滤器(Filters) (编辑(edit))”链接，然后输入过滤器信息，然后按搜索链接来过滤和搜索特定警报。

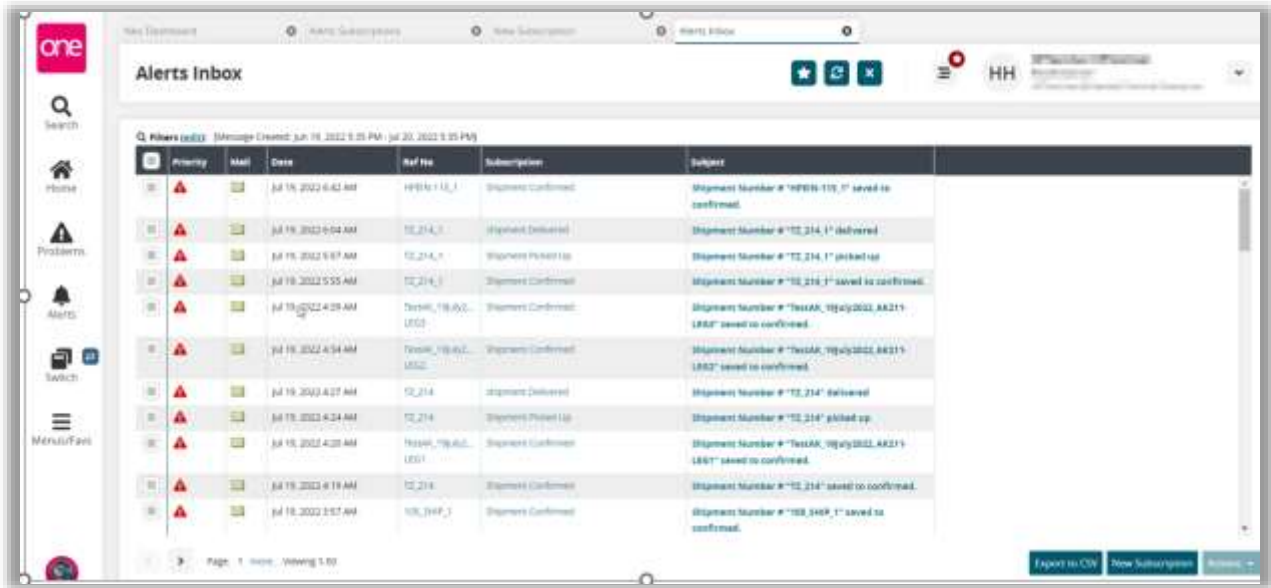

三. 在“警报 收件箱(Alerts Inbox)”屏幕上，您可以通过选择警报的信封符号将警报标记为“已读(read)”。信封符号变为打开的信封，向您表示您已阅读并确认此警报。

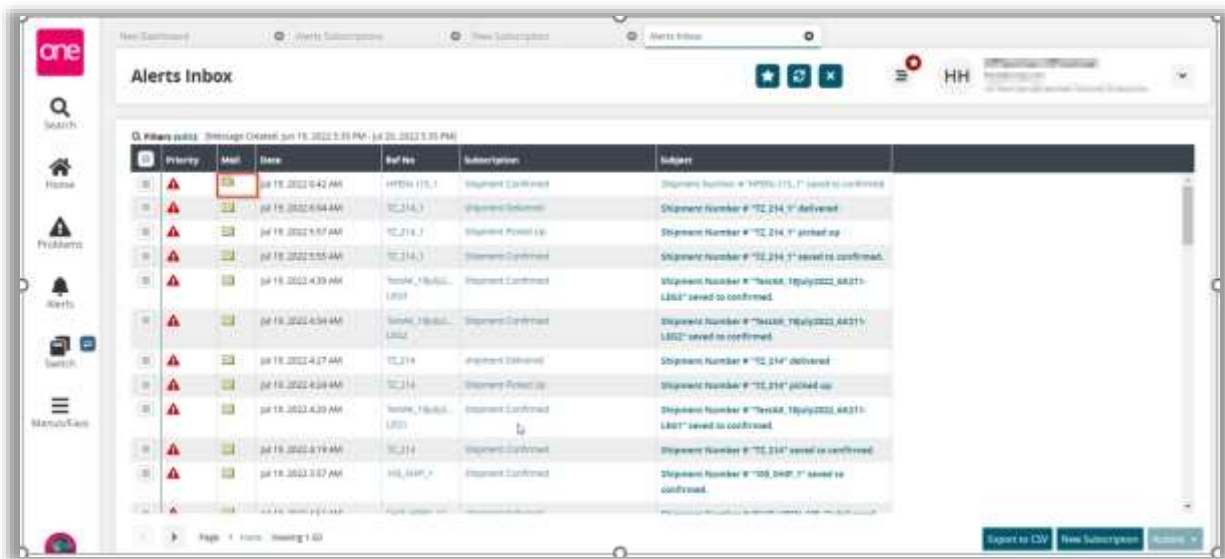

四. 要删除警报消息，请选中警报消息旁边的复选框，然后单击“操作(Actions)”按

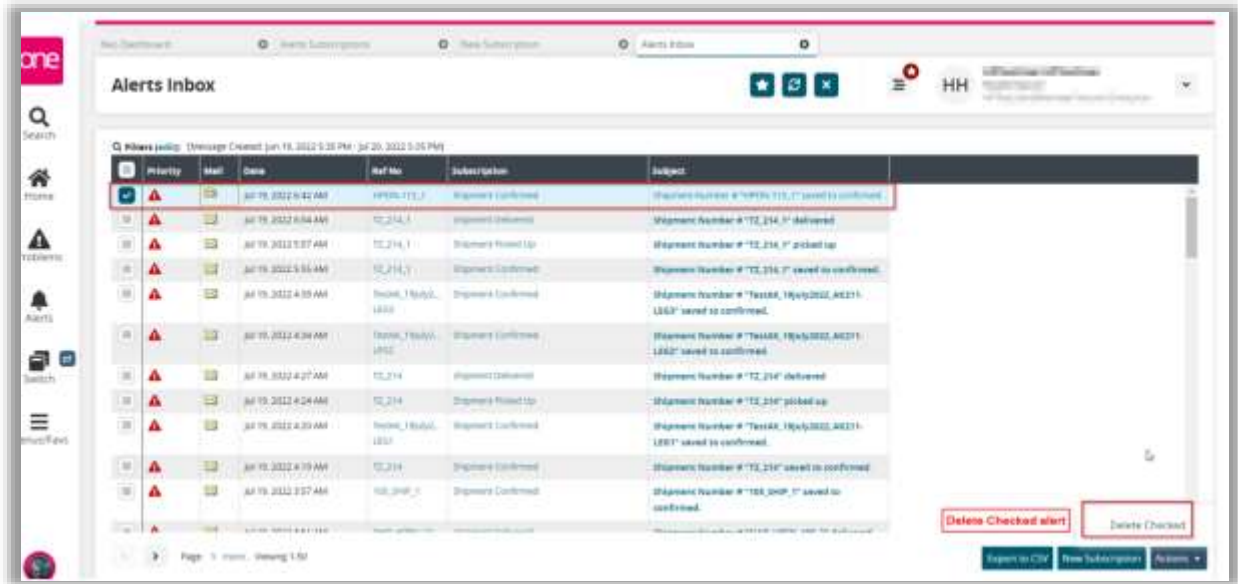

钮，然后选择“已删除>Delete Checked)”。

货运里程碑

词汇表

活动目的

Activity Purpose

为与装运关联的各种hu里程碑添加警报。

活动发起者

Activity Initiators

活动先决条件

Activity Prerequisites

自定义里程碑必须存在

活动执行者

Activity Performer(s)

运营用户

其他相关方

Other Parties Involved

其他信息
Additional
Information

活动成果
Activity Outcome

将针对货运里程碑添加警报。

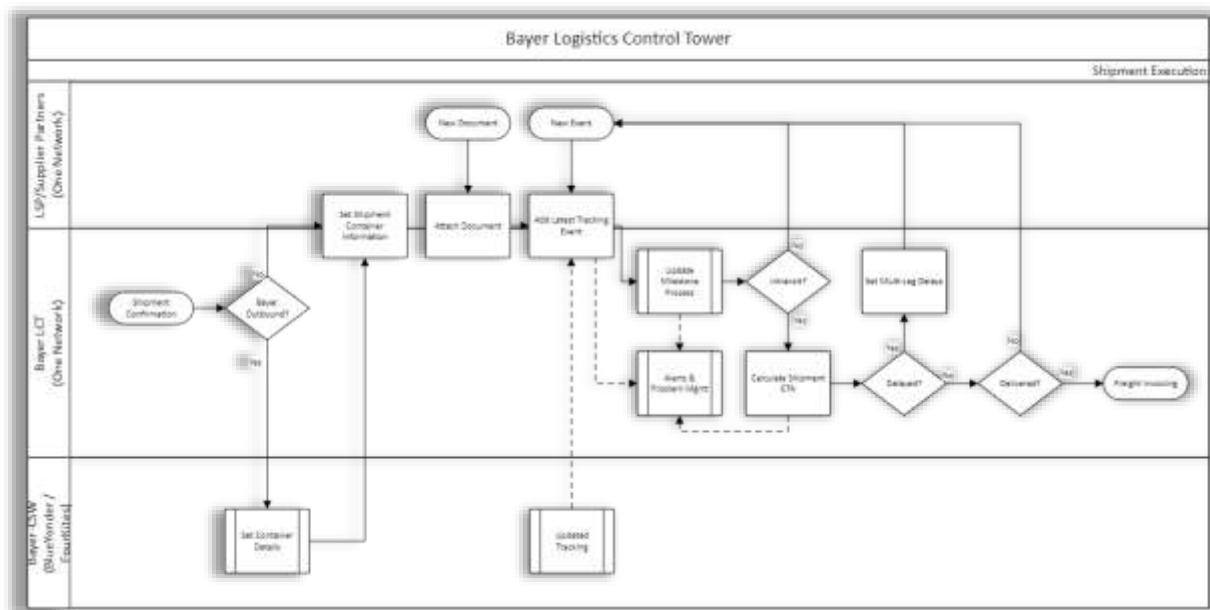

工艺流程

系统步骤

货运里程碑被定义为将根据基础装运或订单事件进行监控、定义和跟踪的流程步骤，并由客户定义。这些里程碑还将衡量拜耳和业务合作伙伴在履行这些职能方面的表现，并使拜耳能够对其物流供应链中的挑战和瓶颈进行详细的根本原因分析。

从装运中搜索货运里程碑

货运里程碑支持定义与货件跟踪事件相关联的可配置里程碑。

信息性事件

这些是标准的货运跟踪事件，是满足客户定义的里程碑的关键事件，可以跟踪详细要求的运营绩效。包括“到达站点(Arrived at Site)”、“离开站点(Departed Site)”、“延迟(Delayed)”、“到达码头(Arrived at Dock)”等事件。

- 一. 以运输用户身份登录应用程序。
- 二. 单击“选单(Menu)/收藏夹(Favs)”，然后导航到“运输(Transportation)”>“按州搜索货件(Search Shipment by State)”

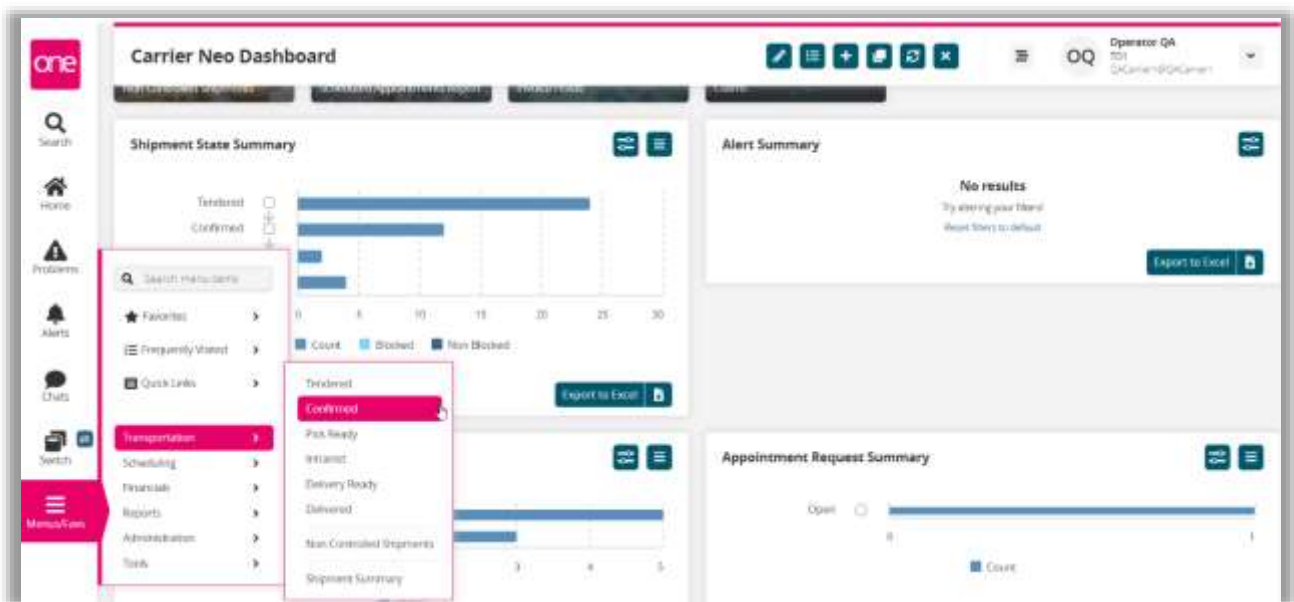

将显示所有已确认的装运的装运报告。

| Movement | Shipment | Flag | Cost | Shipper | Consignee | Pickup | Delivery | Target Pickup/Actual Pickup | Target Delivery/Actual Delivery |
|-----------------------|---------------------|------|------|-------------------------|----------------------------|--|---|-----------------------------|---------------------------------|
| M Testing_PDS_74975-1 | Testing_PDS_74975-1 | 1000 | USD | DC1 Dallas, TX 75001 | DC2 F030(495, TX 78189 | Apr 15, 2024 8:00 AM - 9:00 AM [270331] [Link] | Apr 24, 2024 3:54 AM - 3:54 AM Create [Link] | Apr 15, 2024 3:53 AM | Apr 24, 2024 3:54 AM |
| M Testing_PDS_74975-2 | Testing_PDS_74975-2 | 1000 | USD | DC1 Dallas, TX 75001 | DC2 Fortworth, TX 78189 | Apr 15, 2024 7:00 AM - 9:00 AM [270331] [Link] | Apr 24, 2024 3:54 AM - 3:54 AM Create [Link] | Apr 15, 2024 3:53 AM | Apr 24, 2024 3:54 AM |
| M Testing_PDS_74975-3 | Testing_PDS_74975-3 | 1000 | USD | DC1 Dallas, TX 75001 | DC2 Fortworth, TX 78189 | Apr 15, 2024 11:00 AM - 1:00 PM [270331] [Link] | Apr 24, 2024 3:54 AM - 3:54 AM Create [Link] | Apr 15, 2024 3:53 AM | Apr 24, 2024 3:54 AM |
| M Testing_PDS_74975-4 | Testing_PDS_74975-4 | 1000 | USD | DC1 Dallas, TX 75001 | DC2 Fortworth, TX 78189 | Apr 15, 2024 5:00 AM - 7:00 AM [270331] [Link] | Apr 24, 2024 3:54 AM - 3:54 AM Create [Link] | Apr 15, 2024 3:53 AM | Apr 24, 2024 3:54 AM |
| M Testing_PDS_74975-5 | Testing_PDS_74975-5 | 1000 | USD | DC1 Dallas, TX 75001 | DC2 Fortworth, TX 78189 | Apr 15, 2024 5:00 AM - 5:00 AM [270331] [Link] | Apr 24, 2024 3:54 AM - 3:54 AM Create [Link] | Apr 15, 2024 3:53 AM | Apr 24, 2024 3:54 AM |

三. 点击“货件(Shipment)”，出现“货件详情(Shipment details)”屏幕。

Shipment - Testing_PDS-74975-1

Header | Contents | Codes | Other Info | Schedule | Tracking | Documents | Hubs | Milestones | History | Packing | Financials | Contacts | Alerts | Messages

Shipper: OMNetwork 1
Consignee: OMNetwork 1
Customs Broker:
Import Customs Broker:
Export Customs Broker:

Shipment No: Testing_PDS-74975-1
Freight Terms: Collect
Booking Type: Direct
Routing Group:

Ship From: DC1
4000
Nobley Way Loop
Dallas, TX 75201, US

Ship To: DC2
3428
Carroll Lynn Dr
Fortworth, TX 78188, US

Bill To:
Controlling Site:

Status: Confirmed
Equipment: Truck
Transportation Mode: T1
Buyer Allowance:
Equipment No:
Shipment Type:

Container #:

Target Pickup: Apr 15, 2024 3:53 AM
Target Delivery: Apr 24, 2024 3:54 AM

Service Level:

四. 单击“里程碑(Milestones)”选项卡，将显示为此货件设置的自定义里程碑。

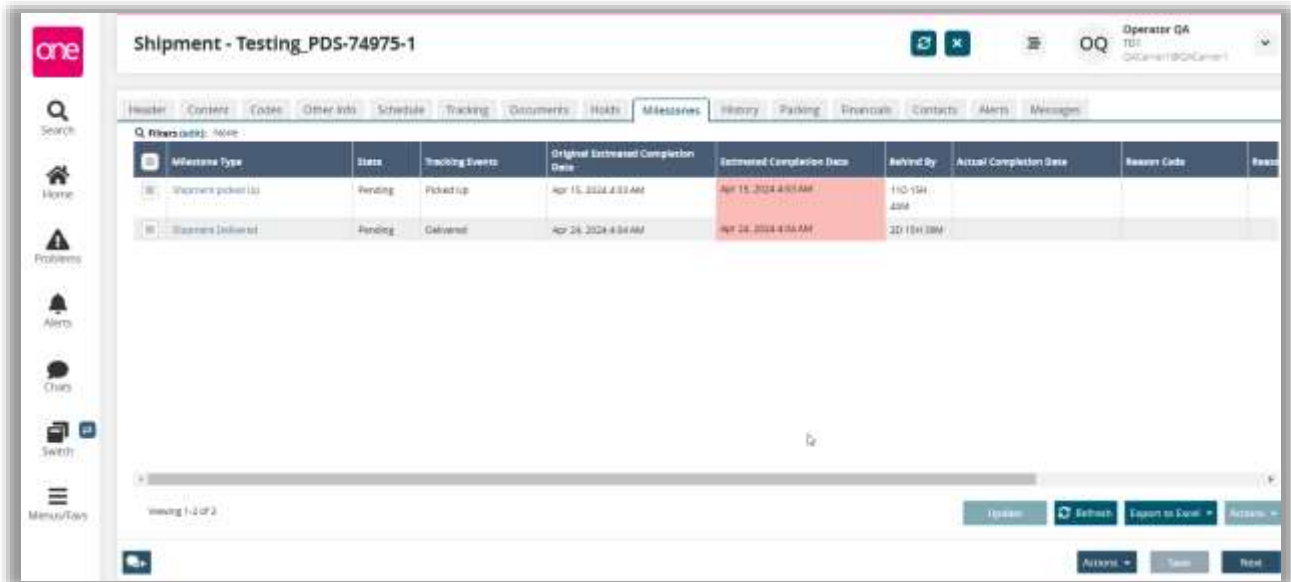

根据货件里程碑完成/失败添加警报

本部分说明如何使用现有的里程碑流程。

- 一. 以运输经理身份登录应用程序
- 二. 单击“选单(Menu)/收藏夹(Favs)”，然后导航到“运输(Transportation)”>“搜索货件(Search Shipments)”>“货件详细信息(Shipment Details)”屏幕 -> 里程碑选项卡(Milestone Tab)

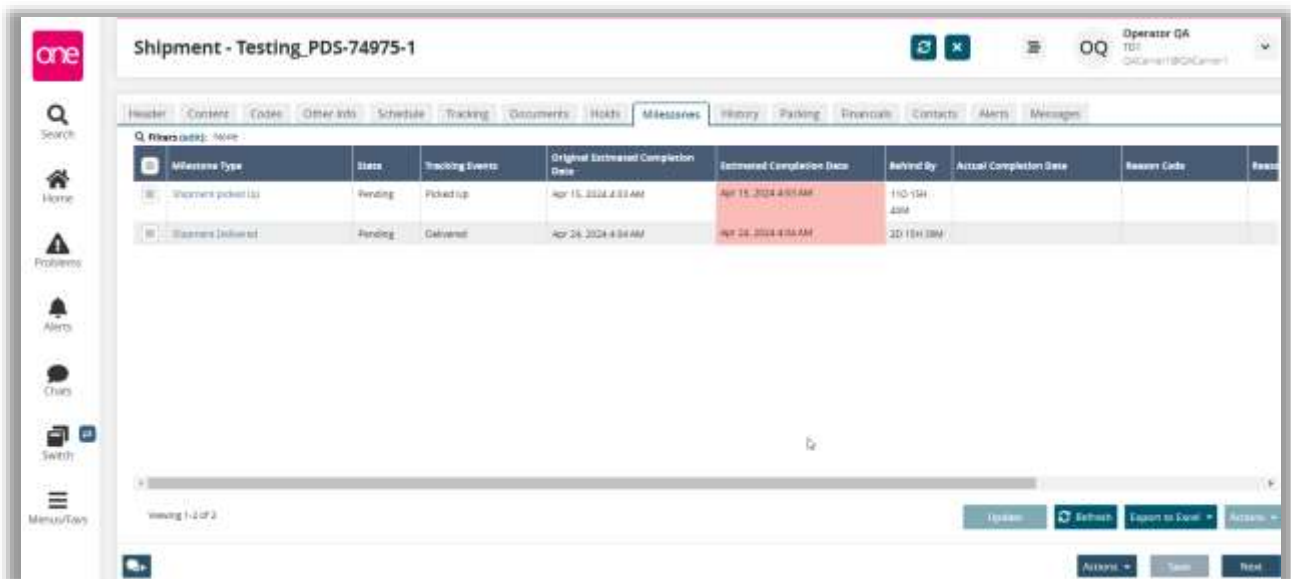

出现“里程碑”屏幕。粉红色表示里程碑完成时间落后。

三. 供应商用户可以添加跟踪事件或在通过/失败/错过里程碑上设置警报，这可以帮助供应商跟踪其绩效并满足拜耳定义的 SLA。

四. 请参阅本文档中的[“创建新警报 \(Creating New Alerts\)”](#)部分。